

HR

Višenamjenski sportski set za otvoreni prostor se sastoji od konstrukcije iz pocinčanih cijevi zaštićenih zapečenim prahom, rukohvatom od posebnih "elipsa" aluminijskih profila zaštićenih zapečenim prahom te ispune od sibirskog ariša zaštićenog ekološkim impregnatorima. Set se sastoji od dva rukometna gola 3 x 2 m, dva kompletna koša za basket, oplata na zadnjim stranama visine 3 m te od bočnih oplata visina 1 m.

EN

Multipurpose sports set for the open space consists from construction of zinc-plated steel pipes protected with powder coating, from the special "ellipse" aluminum profiles protected with powder coating, and from fill of the Siberian larch protected with ecological preservative base-coat. The set consists of two handball goals 3 x 2 m, two baskets for the basket, of the back plating height of 3 m and from lateral plating height 1 m.

DE

Vielseitige Sportset für den offenen Raum besteht aus einer Konstruktion aus verzinkten Röhren mit dem Pulverbeschichtung geschützt, mit einem Handgriff aus besonderen „Ellipse“ Aluminiumprofilen mit dem Pulverbeschichtung geschützt und eine Ausfüllung aus Lärche Holz mit den ökologischen Impregnatoren geschützt. Der Set aus zwei Handballtore 3 x 2 m, zwei Komplett für Basketballspiele, mit einer Bretterverkleidung an der Rückseiten 3 m hoch und an den Seiten 1 m hoch.

IT

Un set sportivo polivalente per lo spazio aperto consiste da una costruzione dai tubi zincati protetti con rivestimento della polvere, con le maniglie a mano dai speciali "Ellisse" profili da protetti con dal rivestimento della polvere e con il riempimento dal legno di larice protetto con gli impregnatori ecologici. Il set consiste da due goal 3 x 2 m par la pala a mano, due canestri per il basketball, il pavimento delle mura e da 3m per le parete posteriori e 1 m per le mura declive.



HR Nadogradnja: mali gol 1.2x0.8 m, univerzalni stupci za nošenje mreže za odbojku, badminton i tenis, rasvjetni stupci.

EN Upgrade: small goal 1.2x0.8 m, universal columns to carry the network for volleyball, badminton and tennis, lighting columns.

DE Aufbau: das kleine Tor 1,2 x 0,8 m, die universalen Säulen als Netzträger für das Volleyball Spiel, Badminton, Tennis, Leuchtsäulen.

IT Annesso: il piccolo goal 1,2 x 0,8 m, i palli universali per portar le rete per la pallavolo, badminton, tennis, illuminazione.

m=2600 kg

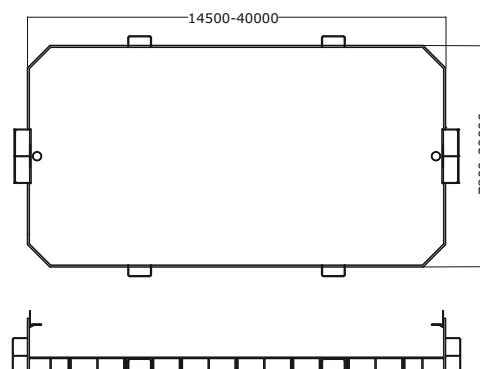

HR Višenamjenski sportski set za otvoreni prostor se sastoji od konstrukcije iz pocinčanih čeličnih cijevi zaštićenih zapečenim prahom i ispunje od sibirskog ariša zaštićenog ekološkim impregnatorima. Set se sastoji od dva rukometnog gola 3 x 2 m, koša za basket te od četiri oplate 2 x 3 m

EN Multipurpose sports set for the open space consists of construction of zinc-plated steel pipes protected with powder coating and from fill of the Siberian larch protected with ecological preservative base-coat. The set consists of two handball goal 3 x 2 m, basket and four plates 2 x 3 m.

DE Der mehr-bestimmte Sportset für den offenen Raum besteht aus einer Konstruktion aus verzinkten Stahlrohren mit dem Pulverbeschichtung geschützt und mit dem Sibirischen Lärche Holz ausgefüllt, mit den ökologischen Impregnatoren geschützt. Der Set besteht aus zwei Handballtoren 3 x 2 m, der Korb für den Basketballspiele und vier Verkleidung 2 x 3 m.

IT Il set sportivo molteplice per lo spazio aperto consiste da una costruzione dai tubi d'acciaio zincati e protetti dal rivestimento della polvere e riempito con la legna di larice dalla Siberia impregnato coi impregnatori ecologici. Il set consiste da due goal per il pallamano 3 x 2 m, il canestro per il pallacanestro dai quattro pavimenti da mura 2 x 3 m.



HR Nadogradnja: bočne oplate 3 x 1 m.

EN Upgrade: side plate 3 x 1 m.

DE Aufbau: Seitenverkleidung 3 x 1 m

IT Annesso: il pavimento declive 3 x 1 m.

m=680 kg

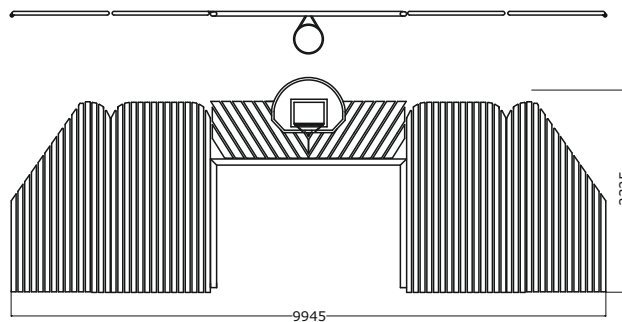

Tvornica urbane opreme, sportskih i dječjih igrališta
Factory of urban equipment, sport and children playgrounds
Fabrik den Stadt- Ausrüstung, Sport und Kinderspielplätze
Fabbrica il urbano attrezzatura, terreni sportivi e campi da gioco

Bele Bartoka 13
31300 Beli Manastir

tel: +385(0)31 700 267
fax: +385(0)31 705 083

e-mail: vojtek@vojtek.hr
web: www.vojtek.hr

Sportska igrališta • Sports ground

Sportplätze • Campi di sportivo

HR

Višenamjenski sportski set za otvoreni prostor se sastoji od konstrukcije iz pocinčanih cijevi zaštićenih zapečenim prahom, ispune od čeličnog pletiva pocinčanog i zaštićenog zapečenim prahom te plastike zaštićene ekološkim bojama na bazi vode. Set se sastoji od malog gola 1.2 x 0.8 m, koša za basket i oplate s okruglim otvorima 460mm za igru gađanja.

EN

Multipurpose sports set for the open space consists of construction from zinc-plated steel pipe protected with powder coating, fill from the zinc-plated steel fabric protected with powder coating and from plastic protected with ecological water based paints. Set consists of a small goal 1.2 x 0.8 m, the basket for basket and plate with a 460mm round holes to play target practice.

DE

-Der mehrzweckige Sportset für den offen Raum besteht aus einer Konstruktion aus verzinkten Rohren mit dem Pulverbeschichtung geschützt und der Plastik beschützt mit den ökologischen Farben an der Wasserbase. Der Set besteht aus eine kleinen Tor 1,2 x 0,8 m, Basketballkorb und den Bretterplatten mit den Rundöffnungen 460 mm für das Schießenspiel.

IT

-Il set sportivo molteplce per lo spazio apperto consiste da una costruzione dai tubi d'acciaio zincati e protetti con rivestimento della polvere, riempimento dalla rete d'acciaio zincato e protetto con rivestimento della polvere e della plastica protetta con i colori ecologici alla base d'acqua. Il set consiste da un piccolo goal 1,2 x 0,8 m, il canestro per il pallacanestro ed il pavimento con le apperte round 460 mm per il gioco della mira.



8820

m=230 kg

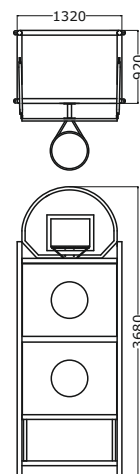

8821

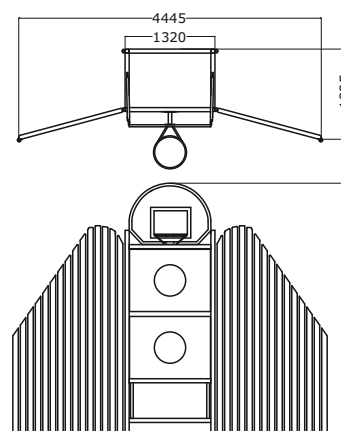

HR Nadogradnja: bočne oplate(leptiri) 2 x 3m

EN Upgrade: side formwork (butterflies) 2 x 3m

DE Aufbau: Seitenplatten (Schmetterlinge) 2 x 3 m

IT Annesso: il pavimento del muro declive (farfalla) 2 x 3 m.

m=390 kg

HR Malonogometni gol se sastoji od konstrukcije izrađene od pocinčanih čeličnih cijevi, te od mreže izrađene od pocinčanog čeličnog pletiva, cjelokupno je zaštićenih zapečenim prahom.

EN Soccer goal consists of a structure made of zinc-plated steel pipes, and from the net made of zinc-plated steel cloth, the whole is protected with powder coating.

DE Das Kleinfußballtor besteht aus verzinkten Stahlrohren mit Pulverbeschichtung geschützt und aus dem Netz aus dem verzinkten Stahlflachwerk, und das Ganze wird mit dem Pulverbeschichtung geschützt.

IT Il goal per il calcio piccolo consiste da una costruzione dai tubi d'acciaio zincati, e delle rete fatta d'acciaio zincata a tutto protetto con il rivestimento della polvere.



m=30 kg

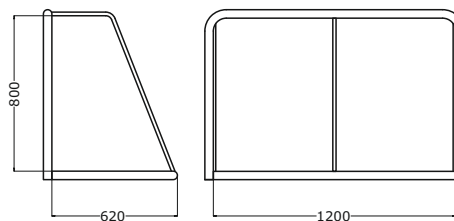

HR Rukometni gol je izrađen od pocinčanih čeličnih cijevi zaštićenih temeljnom i završnom ekološkom bojom na bazi vode. Mreža je načinjena od monofilamenta polietilena visoke gustoće, stabiliziranog protiv UV zraka.

EN Handball goal is made of zinc-plated steel pipe protected with basic and final environmental water-based paint. The net is made of high density polyethylene filament, stabilized against UV rays.

DE Handballtor wird aus den verzinkten Stahlrohren geschützt mit Grund- und Final -farbe, an der Wasserbase. Das Netz wird aus dem Monofilamentpolyethilen der hohen dichte, gegen den UV-Strehlen stabilisiert.

IT Il goal per il pallamano e fatto dai tubi d'acciaio zincati protetti con il colore ecologico alla base d'acqua. La rete e fatta dal polietilene monofilamente dal grande densità, stabilizzato conto i raggi UV.



m=75 kg

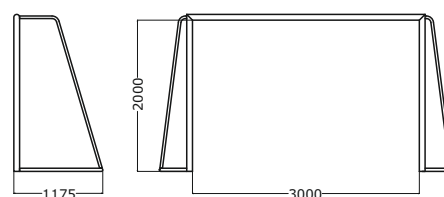

Sportska igrališta • Sports ground

Sportplätze • Campi di sportivo

HR Koš se sastoji od konstrukcije izrađene od pocinčanih čeličnih elemenata zaštićenih zapečenim prahom te od table izrađene od plastike zaštićene ekološkim bojama na bazi vode.

EN Basket consists of a structure made of zinc-plated steel elements protected with powder coating and the table made of plastic protected with ecological water based paints.

DE Der Korb besteht aus einer Konstruktion aus einer Stahlkonstruktion gemacht, mit den Pulverbeschichtung beschützt, aus eine Tafel aus der Plastik gemacht mit den ökologischen Farben an der Wasserbase.

IT Il canestro consiste da una costruzione fatta dei elementi d'acciaio zincati protetti con il rivestimento della polvere, dalla tavola fatta dalla plastica protetta con i colori ecologici alla base d'acqua.



8850

m=110 kg

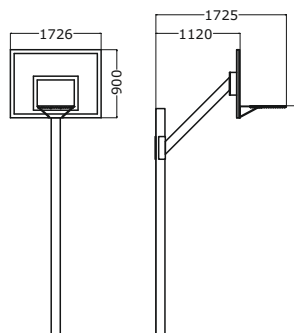

8851

m=110 kg

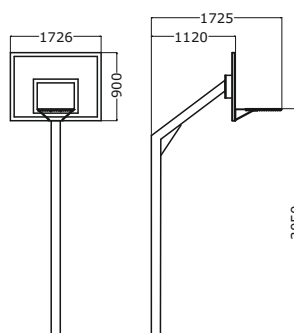

HR Nadstrešnica za rezervne igrače je izrađena od pocinčanog čelika zaštićenog zapečenim prahom, obloga i pokrov su izrađeni od polikarbonata, bočne obloge su izrađene od akrilnog stakla, klupa od tvrdog drveta. Moguća modularna dogradnja jedinica u niz.

EN Shelter for a substitute players is made of zinc-plated steel protected with powder coating, cover and roof are made of polycarbonate, the side panels are made of acrylic glass, hard wood benches. Possible upgrade modular units in the series.

DE Der Sonnenschutz für die Reservespieler wird aus verzinkten Stahlkonstruktion mit dem Pulverbeschichtung geschützt, die Umschläge und das Dach aus dem Polykarbonate, die Seitenumschläge aus Acrylglas, die Bank aus dem Hartholz. Eine Modulartausbau der Einheiten in die Reihe ist möglich.

IT Il parasole per i giocatori da riserva è fatto d'acciaio zincato protetto con il rivestimento della polvere, le parete e il tetto sono fatti dal polycarbonato, il pavimento declive e fatto dal vetro acrilico, la panca dalla legna dura. È possibile far un annesso modulare delle unità in fila.



m=25 kg/m

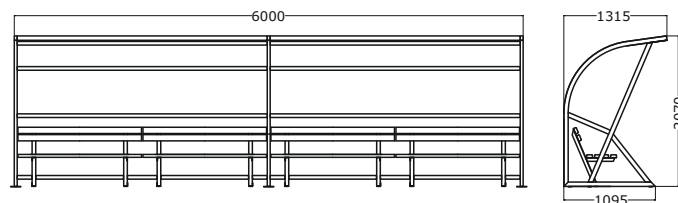

HR Klupa za svlačionice se sastoji od pocinčane čelične konstrukcije zaštićene zapečenim prahom, naslona od plastike zaštićene ekološkim bojama na bazi vode te od sjedišta od tvrdog drveta zaštićenog ekološkim impregnatorima. Može biti jednostrana ili dvostrana.

EN Bench for locker rooms consists of a zinc-plated steel structure protected with powder coating, the backs of plastic protected with ecological water based paints, and from the seat of hardwood protected with ecological base-coat preservative. It may be one-sided or two sided.

DE Die Bank für die Umkleiden-räumen ist aus der verzinkten Stahlkonstruktion mit dem Pulverbeschichtung geschützt, die Lehne aus Plastik mit den ökologischen Farben an der Wasserbase geschützt und dem Sitz aus dem Hartholz mit den ökologischen Impregnatoren geschützt. Es kann eine Einseitige oder Zweiseitige sein.

IT La panca del spogliatoio consiste da una costruzione d'acciaio protetta con il rivestimento della polvere, il appoggiatoio dalla plastica protetta con i colori ecologici alla base d'acqua e dalla sedie dalla legna dura protetta con i impregnatori ecologici. Può essere unilaterale o bilaterale.

